



MONTERINGSVEILEDNING

DRIVHUS TRE500 5 x 14m



"Et solid byggverk i dag – en fredelig høst i morgen."



GARANTI

DRIVHUS - TRE500

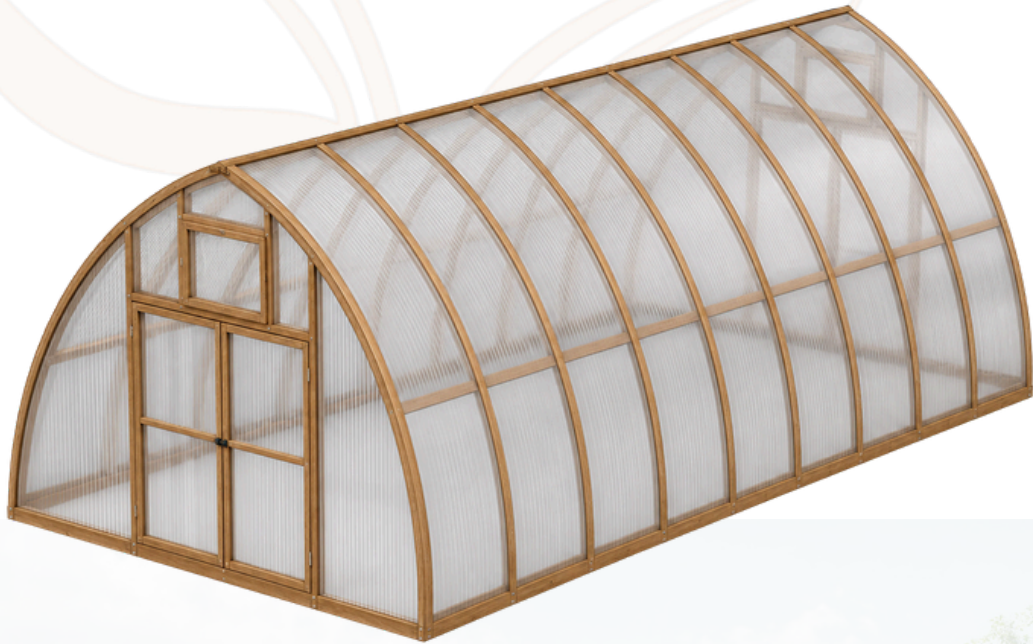

Når drivhuset er montert i henhold til alle medfølgende monteringsanvisninger, gjelder følgende garantier:



5 års garanti på drivhusets ramme.



10 års garanti på polykarbonat kanalplast.

"Bygget med omtanke, dette drivhuset er mer enn bare en konstruksjon – det er et sted hvor kvalitet møter naturen, og vekst kan begynne."

Materialliste

TRE500 - 5 x 14m

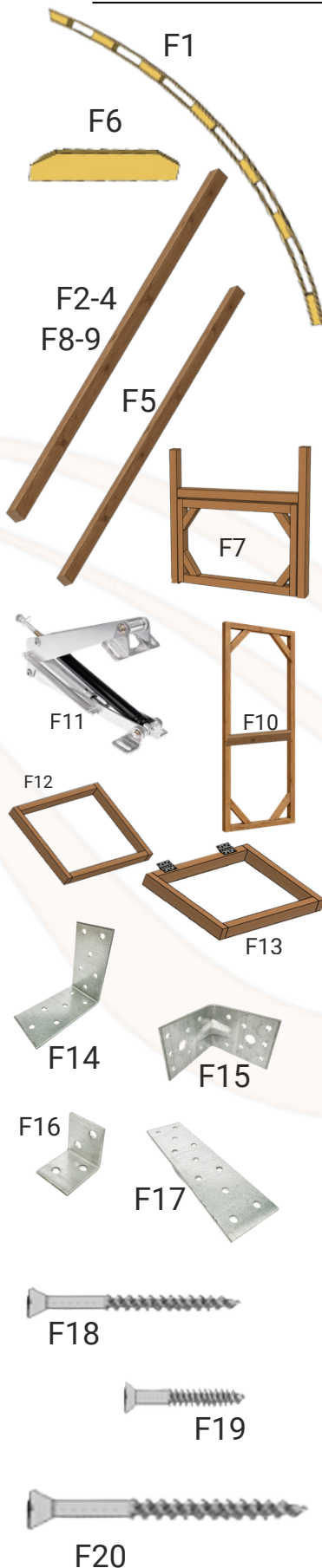

Kode	Navn	Mengde	mm
F1	Buer til begge sider	30stk.	
F2	Sidefundamentbjelker	6stk.	45 x 95 x 4000
F2-1	Sidefundamentbjelker	2stk.	45 x 95 x 2000
F3	Endefundamentbjelker	4stk.	45 x 95 x 2405
F4	Mønebjelke	3stk.	45 x 70 x 4000
F4-1	Mønebjelke	1stk.	45 x 70 x 2000
F5	Horisontalbjelke mellom buene	6stk.	20 x 95 x 4000
F5-1	Horisontalbjelke mellom buene	2stk.	20 x 95 x 2000
F6	Buetilkoblingsplater	28stk.	
F7	Sidevindu med ramme	2stk.	
F8	Dør ramme vertikalbjelke	4stk.	45 x 70 x 2700
F9	Dør ramme horisontalbjelke	2stk.	45 x 70 x 2000
F10	Dør	4stk.	
F11	Automatisk vindusåpner VENTAPRO (+1 stk. per sett)	1stk.	*Hvis kjøpt sammen.
F12	Takvindusramme (+1 stk. per sett)	1stk.	*Hvis kjøpt sammen
F13	Takvindu (+1 stk. per sett)	1stk.	*Hvis kjøpt sammen
F14	Vinkelbeslag til fundamentbjelkene	4stk.	80 x 80 x 40
F15	Vinkelbeslag til buer og dør	34stk.	70 x 70 x 55
F16	Vinkelbeslag til buetilkoblingsplatene	28stk.	30 x 30 x 25
F17	Tilkoblingsplate	19stk.	40 x 140
F18	Treskruer til vinkelbeslag og tilkoblingsplater	550stk.	4.5 x 40
F19	Treskruer til buetilkoblingsplatene	112stk.	4 x 16
F20	Treskruer til Dørramme	30stk.	5 x 90

Materialliste

TRE500 - 5 x 14m

P1-3



P4

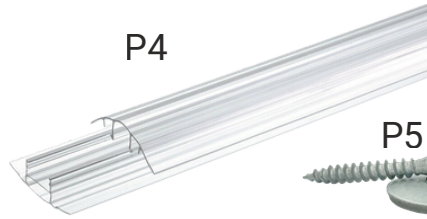

P5



P6

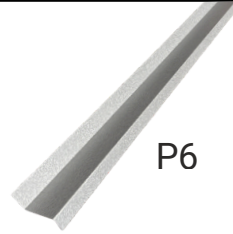

P7

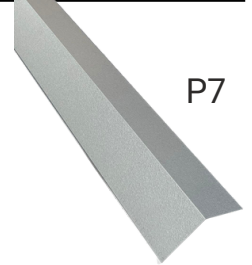

P8

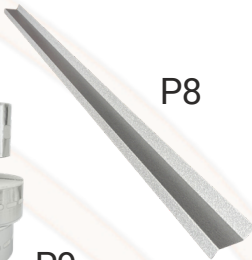

P9



P10



P11



P12



P13

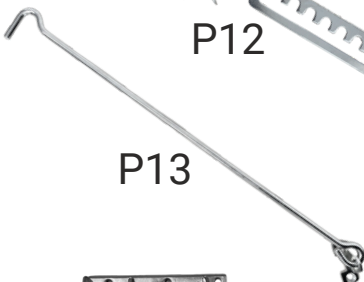

P14



P15



Kode	Navn	Mengde	mm
P1	Polykarbonat til sidene	14stk.	2100 x 4350
P2	Polykarbonat til endene	4stk.	2100 x 3300
P3	Polykarbonat til takvindu (hvis kjøpt sammen +1 stk. per sett)	1stk.	900 x 450
P4	EasyClick-profil	12stk.	4350
P5	Treskruer med skiver	1000stk.	5 x 50mm
P6	Metallprofil til takvindu (hvis kjøpt sammen +1 stk. per sett)	1stk.	1100
P7	Møneprofil	7stk.	2200
P8	Metallprofiler for inngangspartier	6stk.	1100
P9	Forseglingstape med ventilasjon	45m.	Tilpasset
P10	Forseglingstape med isolasjon.	45m.	Tilpasset
P11	Dørhåndtak	4stk.	
P12	Manuell vindusholder	2stk.	
P13	Dørhake (for åpning)	4stk.	
P14	Dørbolt	2stk.	
P15	Dørhake (for luking)	2stk.	

Montering av fundamentringen

Fest alle vinkelbeslag og plater til sidebjelkene på fundamentringen med F18-skruer (6 stk. per komponent) i henhold til illustrasjonen, og monter deretter fundamentringen. Tilkoblingsplater monteres på begge sider av hver skjøt på bjelkene. 4–6 skruer per beslag er tilstrekkelig. Illustrasjonene er kun ment som veiledning – størrelsesforhold og mål i bildene er ikke nødvendigvis i skala og kan avvike fra de faktiske dimensjonene på komponentene.

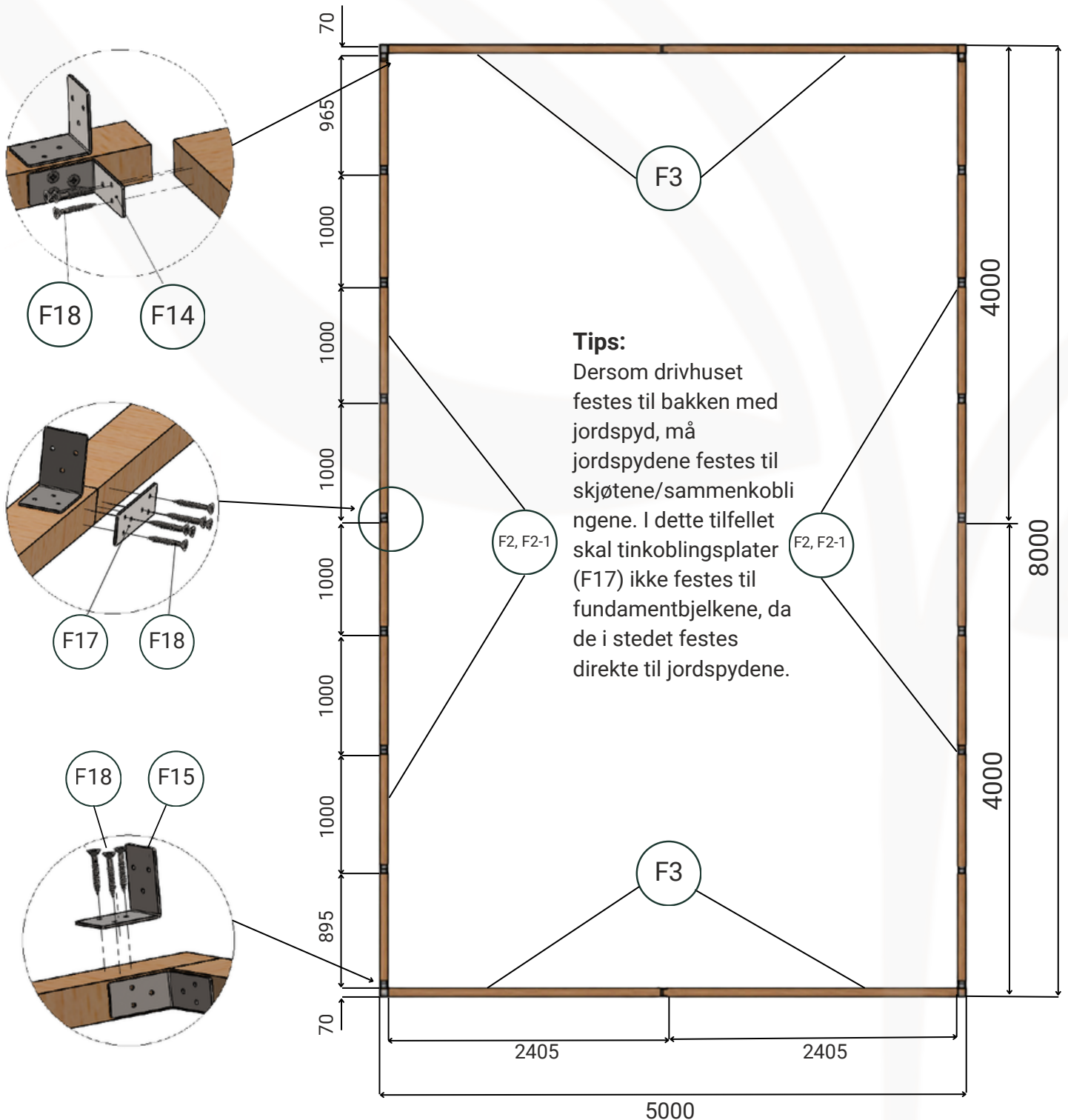

Montering av buer

Koble buene sammen med buetilkoblinger på begge sider, og la et mellomrom på 50 mm i bredde og 60 mm i høyde være mellom dem. En av tilkoblingene skal inkludere et 30 × 30 × 25 vinkelbeslag.

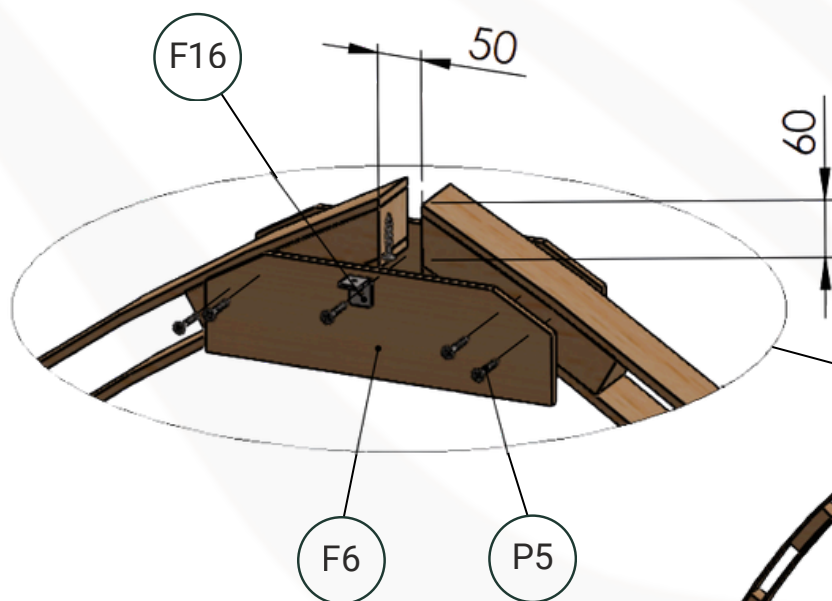

Tips: Det er mye enklere å montere buene mens de ligger på bakken.

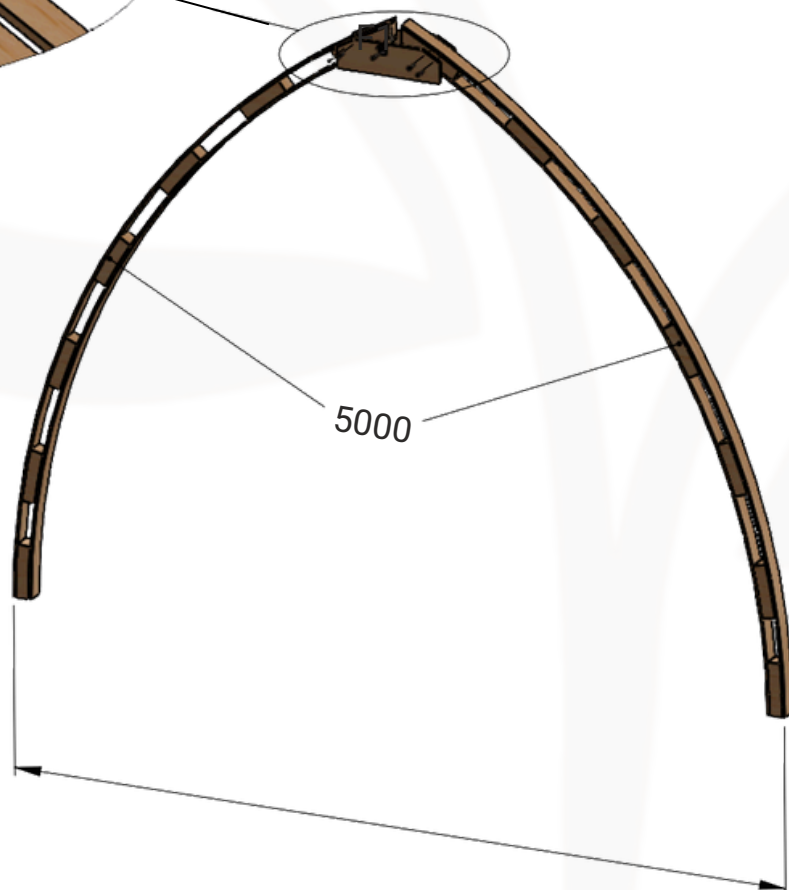

Viktig merknad: Ved montering av fremre og bakre bue, bruk kun én buetilkobling (F6) på innsiden (med et 30 × 30 × 25 vinkelbeslag (F16)). Utsiden av begge endene av drivhuset skal være jevn og uten buetilkobling.

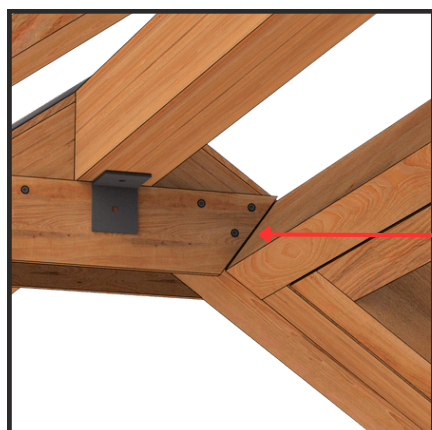

Hvis drivhuset ditt har et takvindu, juster buetilkoblingsplatene der vinduet skal monteres før du fester dem, i henhold til illustrasjonen og monteringsanvisningene for vinduet (SIDE 10). Riktig justering er nødvendig for korrekt montering av takvinduet.

Montering av buene på fundamentringen

(For dette steget kreves 2 eller flere personer.) Når buene skal reises, start fra den ene enden. Reis den første buen og fest den til fundamenttrammen med to vinkelbeslag (F15) og 4,5 x 40mm skruer (F18) . Sørg for å sikre buen slik at den ikke faller ned. Dette kan gjøres ved at en tredje person holder buen mens neste bue monteres og festes sammen, eller – dersom en tredje person ikke er tilgjengelig – ved hjelp av en trestøtte.

Når den andre buen er reist og festet til fundamentet, før de horisontale bjelker (F5) gjennom det fjerde hullet regnet fra bakken, og fest dem til buene med (P18) 4,5 x 40 mm skruer.

Monter deretter resten av buene og de horisontale bjelkene på samme måte. Når alle buene og de horisontale bjelkene er montert, fest mønebjelkene (F4) sammen ved hjelp av koblingsplaten (F17) på en side og 4,5 x 40 mm skruer (F18). Løft deretter opp bjelken og monter den på buene ved å feste den til buene med vinkelbeslag (F16) og 4 x 16 mm skruer (F19).

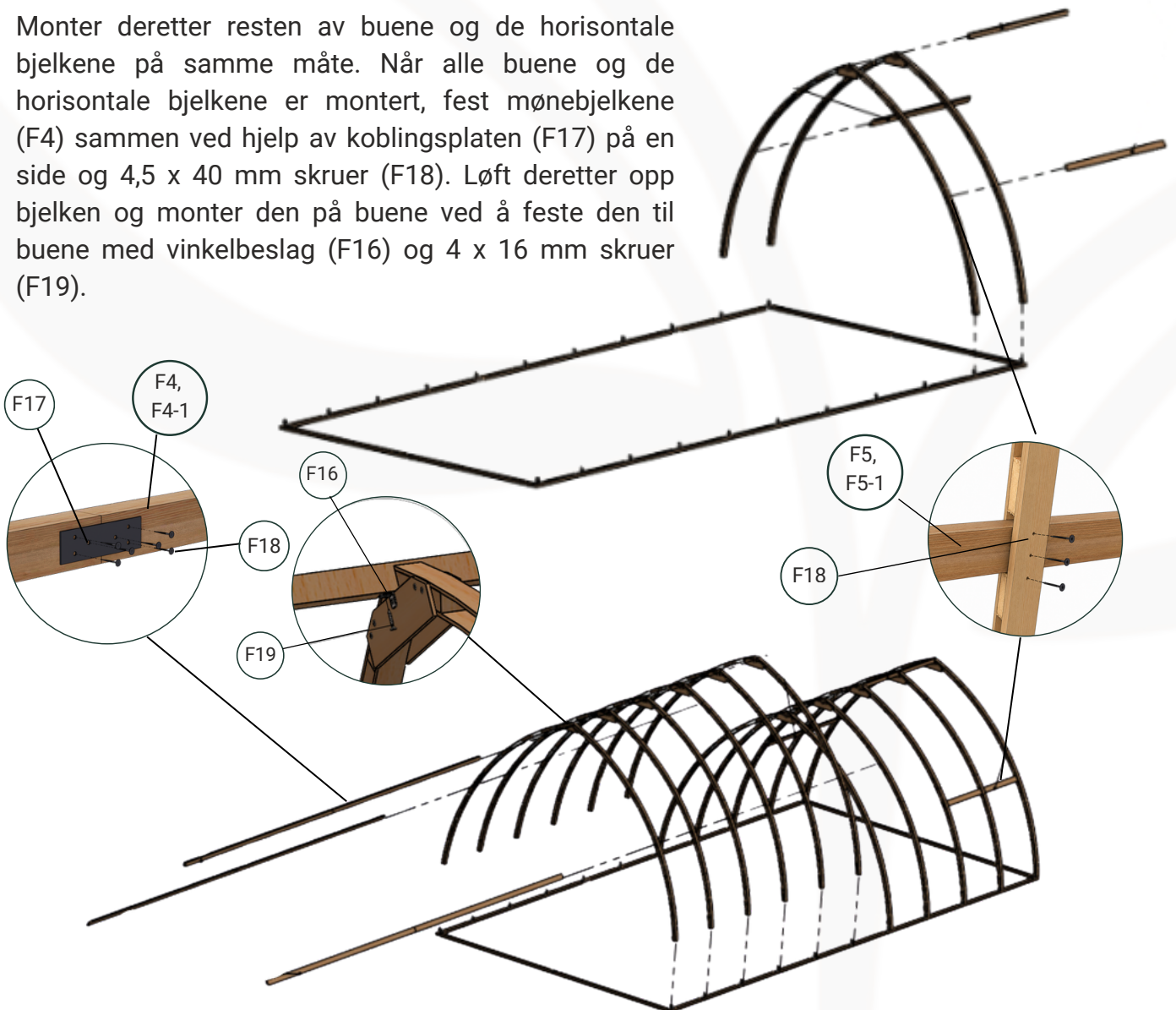

Raskt tips: Sørg for at avstanden mellom buene er lik på alle steder (ved fundamentet, ved de horisontale stagene og på taket).

Montering av buene på fundamentringen

Dørramme bjelker (F8) skal monteres i begge ender av drivhuset. Start med å måle 1500 mm fra ytterkanten av drivhuset og marker dette på endefundamentbjelken. Markeringen vil angi innsiden av dørrammen. Plasser deretter bjelken (F8) ved markeringen, reis den vertikalt og marker mot buen (F1) – dette blir kappelinjen. Kapp langs linjen og fest bjelken til fundamentet med vinkelbeslag (F15) or 4,5 x 40 mm skruer (F18), samt med 2stk. 5 x 90mm (F20) inn i buen. Sørg for at bjelken står helt i lodd og i flukt med utsiden av fundamentrammen før den festes permanent.

Vi leverer alltid dørrammebjelkene (F8) litt lengre, da treverk kan bevege seg og den eksakte kappevinkelen kan variere mellom drivhusene.

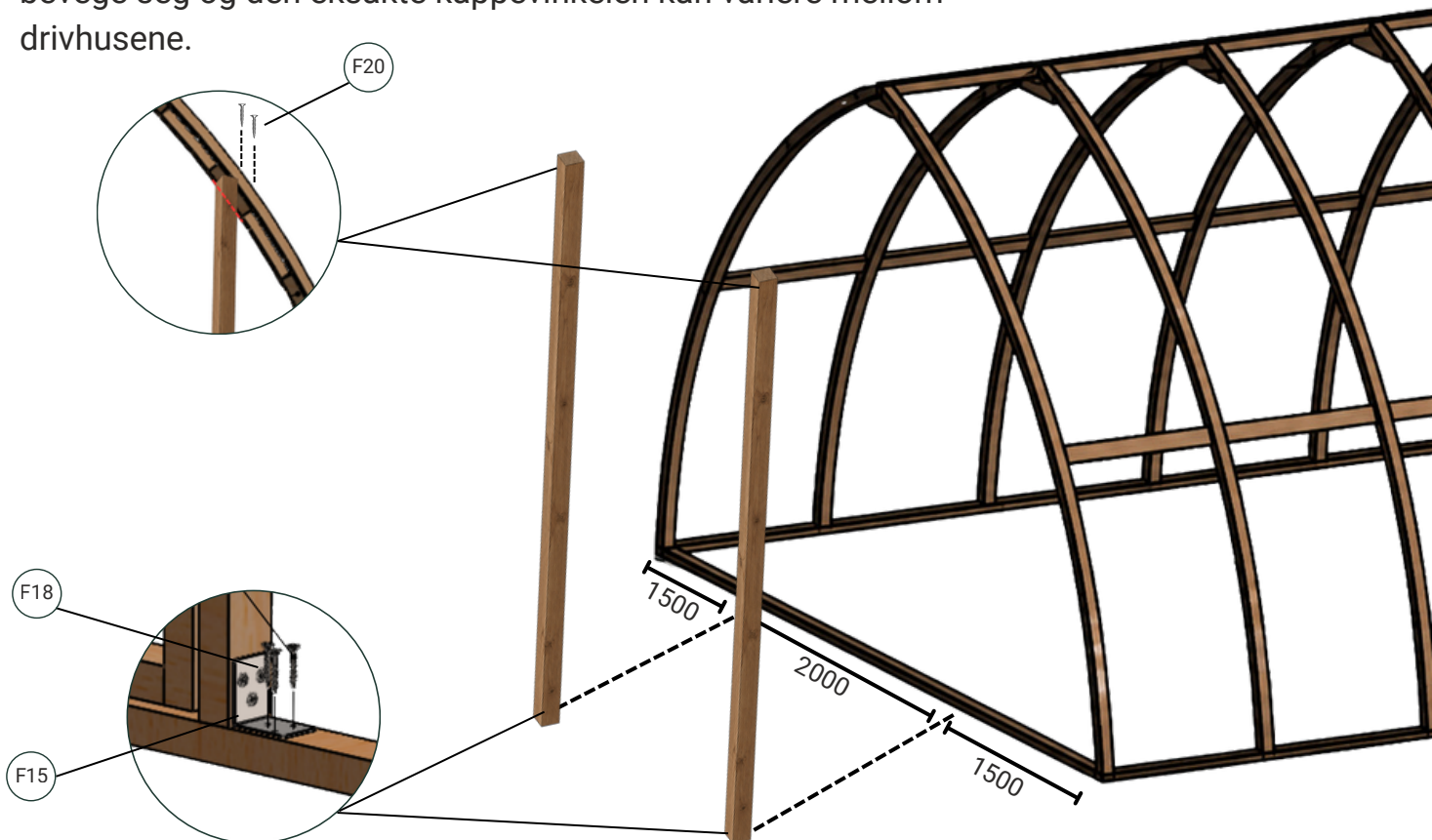

Når den ene siden er festet, mål 2000 mm fra bjelken til den andre siden og marker på nytt. Denne markeringen blir innsiden av rammen, og prosessen kan deretter gjentas på samme måte. Når dette er ferdig, skal det være to parallelle vertikale bjelker (F8) med 2000 mm gap mellom seg.

Montering av inngangspartier

Neste steg er å montere selve dørene (F10) ved å skru fast hengslene. Det skal være 10 mm gap fra fundamentrammen og 10 mm gap mellom dørene. Etter at dørene er festet på plass, monteres den øvre tverrbjelken (F9) med 10 mm gap over dørene.

Den horisontale bjelken (F9) festes til de vertikale bjelkene (F8) ved bruk av 5 x 90mm skruer (F20) (2stk. på hver side). Skruene bores direkte gjennom de vertikale bjelkene og inn i den horisontale bjelken.

Tilpass metallprofilene (P8) til sidevinduene i øvre vindusramme ved å kutte dem til riktig lengde. Fest profilene med polykarbonatskruer (P5). Det er tilstrekkelig med 3–4 skruer per profil.

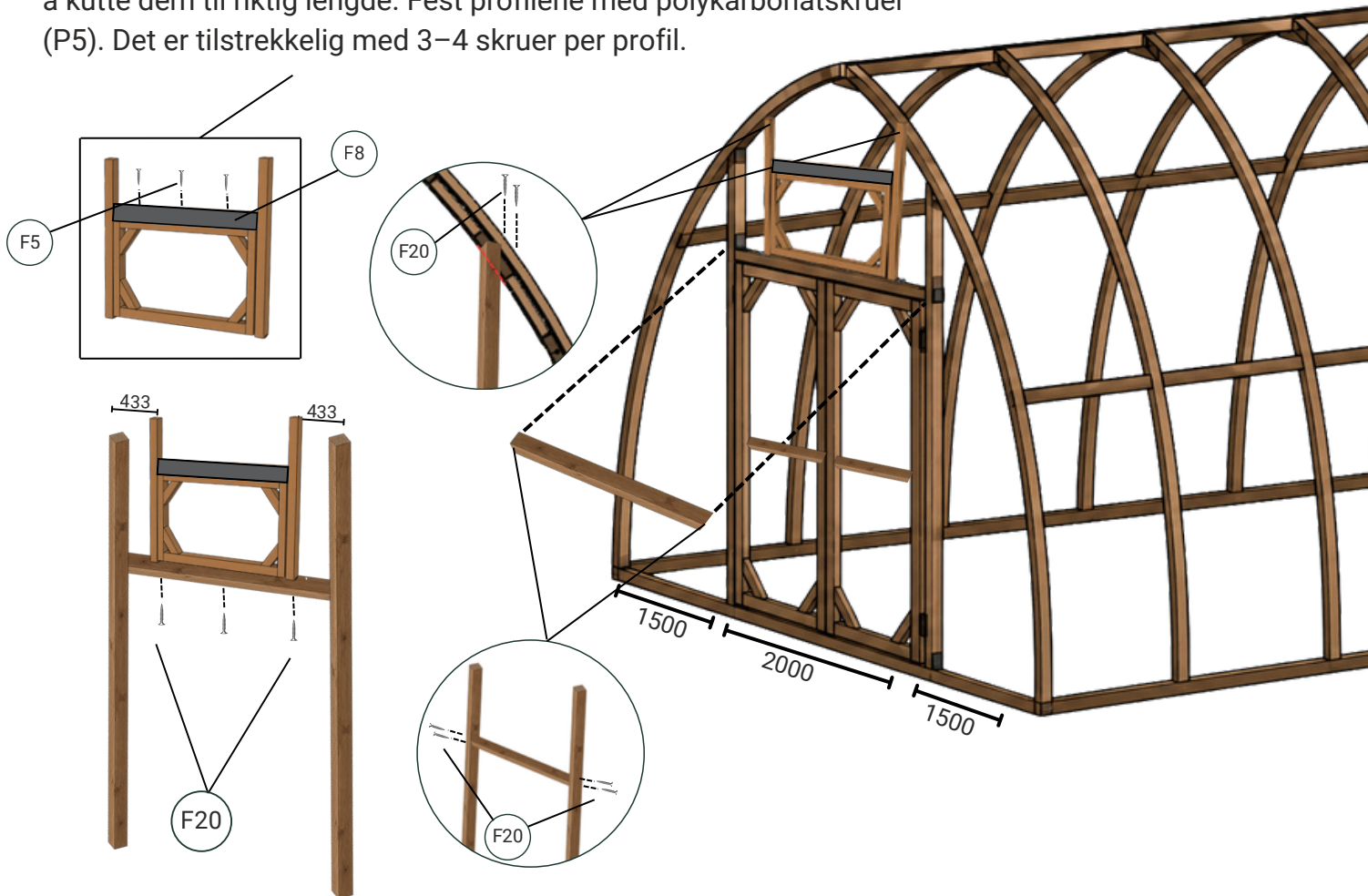

Montering av sidevinduet. Mål 455 mm fra den ene siden av tverrbjelken (F9) og sett et merke. Dette vil være utsiden av vindusrammen (F7). Reis deretter opp rammen, plasser den ved markeringen, og marker på toppbjelkene for å finne kuttelinjene. Kapp langs disse linjene og fest vinduet (med ramme) på plass. Fest vindusrammen til den horisontale bjelken med F20-skruer ved å skru nedenfra direkte gjennom den horisontale bjelken.

Gjenta de samme trinnene på den andre siden av drivhuset, siden både vinduene og dørene er identiske på begge sider.

Montering av takvindu*

Plasser takvindusrammen (F12) mellom buene, omtrent 100 mm fra mønebjelken, og fest den til takvindusramme (F20) med treskruer.

Monter vinduet (F13) i takvindusrammen ved å feste det med hengsler og treskruer (bruk nummersystemet for å gjøre monteringen enklere).

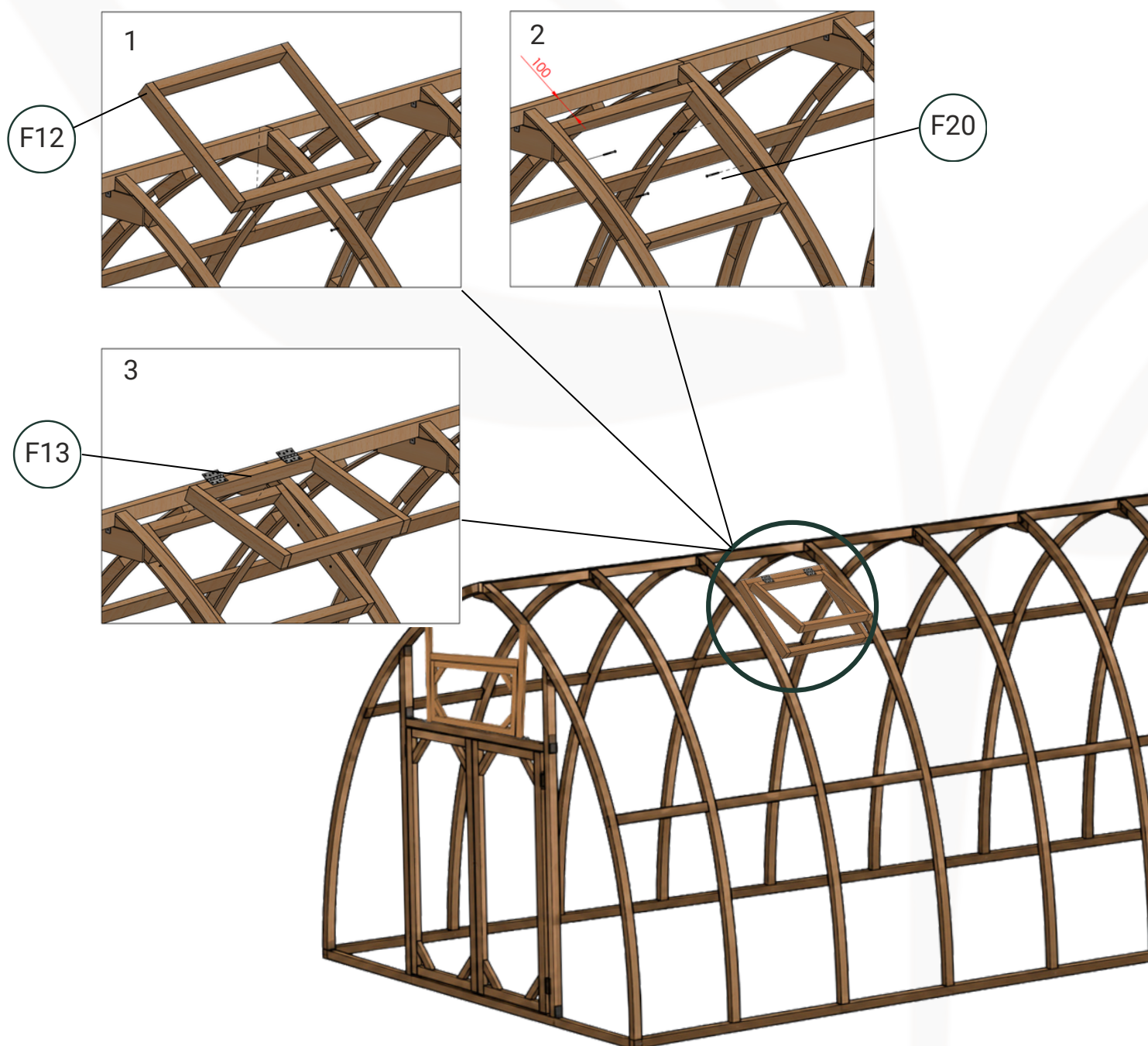

*Hvis du har kjøpt et drivhus uten takvinduer, kan disse trinnene hoppes over.

Montering av polykarbonatplater

Forberedelse

Viktig merknad: Sjekk produsentens anvisninger for polykarbonat før montering. Vanligvis har én side av platen UV-beskyttelse, og denne siden må alltid vende utover. Korrekt montering sikrer lengre levetid, beskytter mot gulning, og er nødvendig for at garantien skal være gyldig. Den UV-beskyttede siden kan vanligvis identifiseres ved merking eller på beskyttelsesfolien.

Alle kanalene i polykarbonatplatene må beskyttes mot støv, fuktighet og insekter med riktig forseglingsstape. Før påføring av båndet anbefales det å blåse gjennom kanalene med trykkluft for å fjerne støv og plastrester. Tetn de øvre kanalene med forseglingsstape med isolasjon og de nedre kanalene med forseglingsstape med ventilasjon for å sikre rene kanaler og lang levetid.

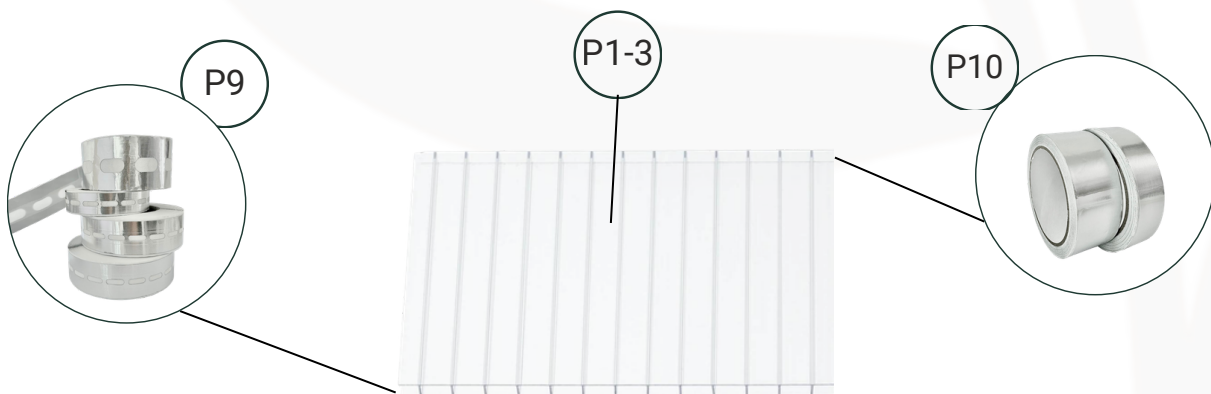

Merk: Sørg for at all beskyttelsesfolie fjernes helt så snart monteringen er fullført.



Montering av polykarbonatplater

Kapp 2stk. polikarbonat kanalplast (P2) i dimensjonene vist på bildene. Dette kan lett gjøres ved bruk av håndsag eller sirkelsag for å oppnå best mulig passform.

Bruk de utskårne platene til å dekke dørene og den øvre delen av drivhusrammen, og bruk polykarbonatskruer med skiver (P5) for å feste dem. Polykarbonatskruene bør plasseres med en avstand på omtrent 30–40 cm på front- og bakside, avhengig av platetykkelsen. Den ene døren blir hoveddør og den andre sekundærdør. Sekundærdøren kan ikke åpnes før hoveddøren er åpnet. På dette stadiet kan du fortsatt velge hvilken dør som skal være hoveddør og sekundærdør.

Tips: Når du monterer polykarbonatplaten rundt dør- og vindusrammer, plasser platen slik at den overlapper rammen på alle sider unntatt hengselsiden. Dette hjelper til med å holde på varmen og hindrer at døren eller vinduene berører innsiden av drivhuset når de lukkes.

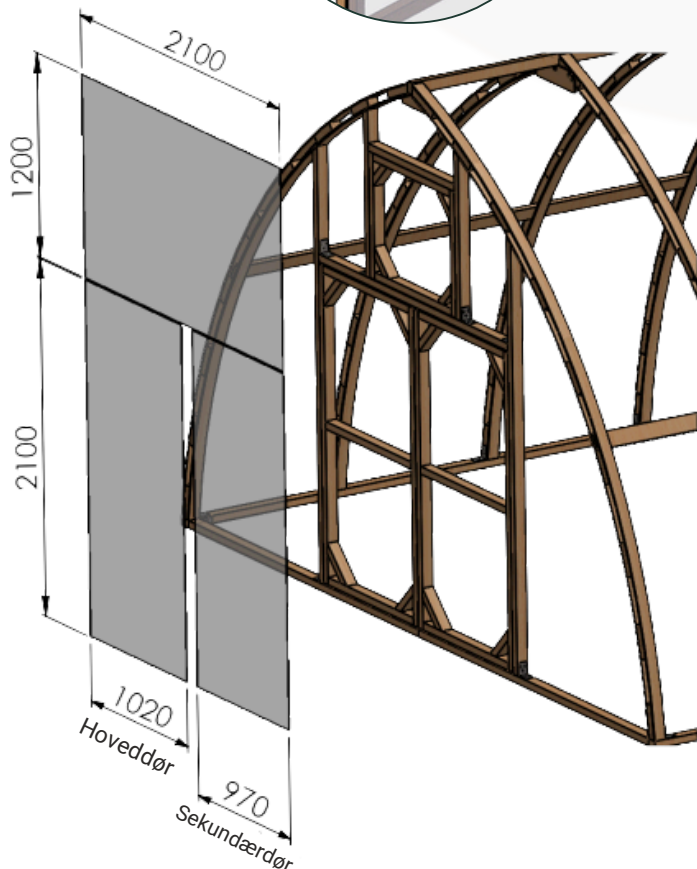
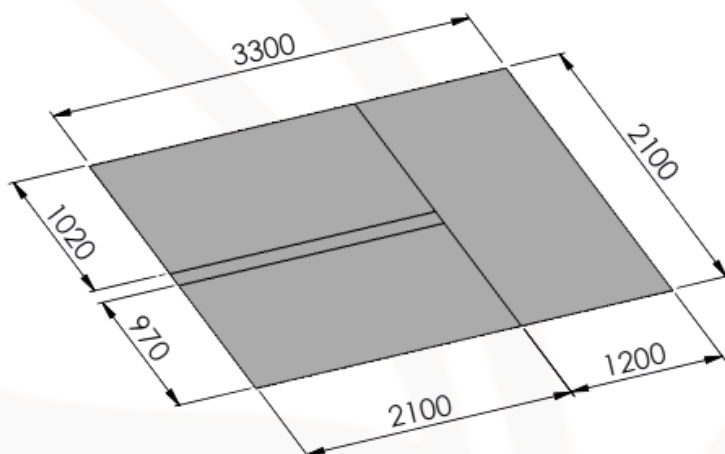
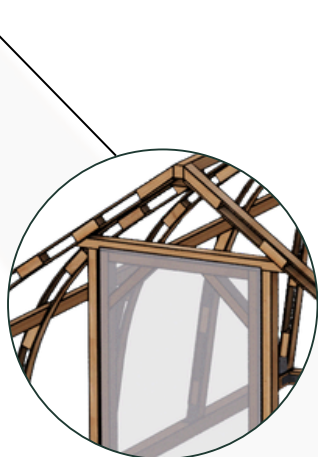

Som nevnt tidligere er tre et naturmateriale som kan bevege seg over tid. I tillegg kan konstruksjonen variere noe fra én montering til en annen. Derfor må polykarbonatplaten til den øvre delen av inngangspartiet alltid tilpasses individuelt av montøren etter at den er allerede festet til konstruksjonen.

Raskt tips: Sørg for at de matte sidene av polykarbonatplatene vender inn mot innsiden av dørene for å unngå risiko for å kutte hendene når dørene åpnes senere.

Sørg for at plater ligger inntil begge sider og overlapper bunnen av rammen med minst 40 mm for værbeskyttelse, dersom fundamentet tillater det.

Gjenta det samme trinnet på den andre siden også.

Montering av polykarbonatplater

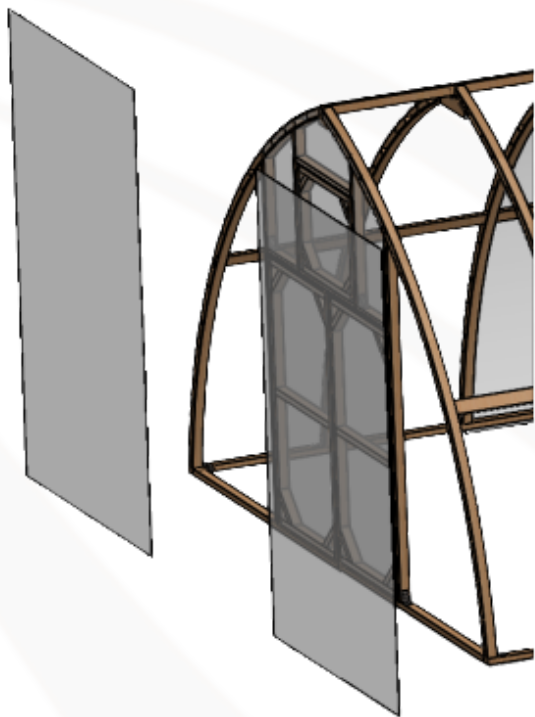

Bruk de to andre 2100 × 3300 mm-platene (P2) til å dekke venstre og høyre frontside. Sørg for at platene berører begge sidene og overlapper bunnen av rammen med minst 40 mm for å beskytte den mot vær og vind.

Etter at platen er festet med polikarbonatskruer med skiver (P5), skjær bort overflødig polykarbonat med en skarp hånd eller sirkelsag langs utsiden av buen. Vær forsiktig så du ikke skader overskuddsmaterialet, da dette vil bli brukt senere.

Når begge sidene på ett av inngangspartiene er ferdige, vil det være to overskuddsplater igjen. Bruk disse på det andre inngangspartiet av drivhuset på samme måte. Vær oppmerksom på UV-siden, som må vendes ut.

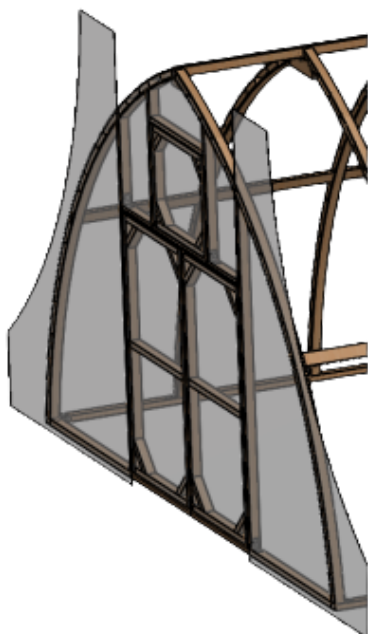
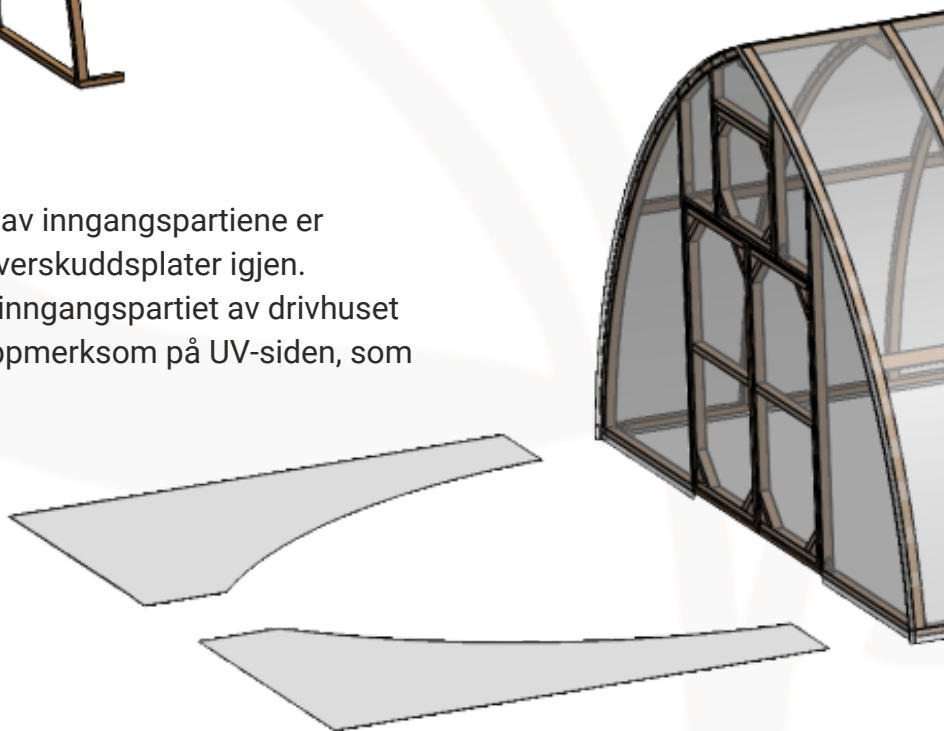

Fest disse overskuddsplatene på den andre siden av drivhuset slik som vist på bildet. Skjær platene til med en skarp hånd/sirkelsag langs utsiden av buen.

For å koble sammen polykarbonatplatene (P1) på sidene, bruk EasyClick-profiler. Fest først den nedre delen av EasyClick-profilen til annenhver bue der polykarbonatplatene skal skjøtes, ved å bruke polykarbonatskruer (P5) uten skiver, med 15–20 cm avstand mellom skruene.

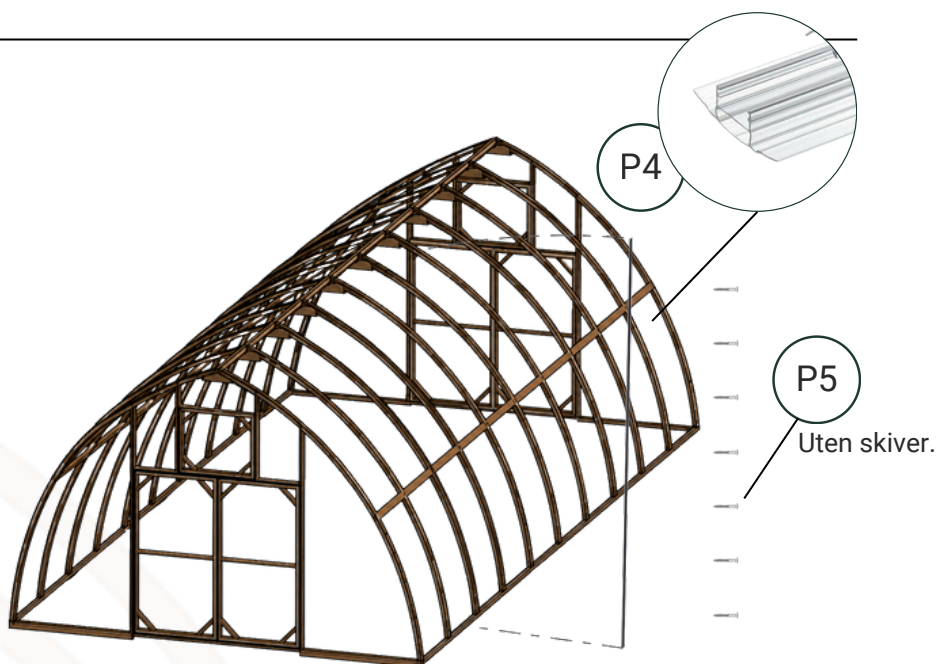

Etter at den nedre delen av EasyClick-profilen er festet, kutt platene til riktig bredde basert på den faktiske avstanden mellom profilene etter montering. Plasser deretter polykarbonatplatene (P1) og klikk den øvre delen av profilen på plass. Platene leveres i standard bredde på 2100 mm og er ikke forhåndskuttet for å unngå at de leveres for smale. Optimal bredde avhenger av den endelige monteringen og hvordan profilene er festet. Sørg også for at den øvre kanten av platene ligger på toppen av takbjelkens kant, og at den nedre kanten dekker hele siden av fundamenttringen med omtrent 40 mm overlapp.

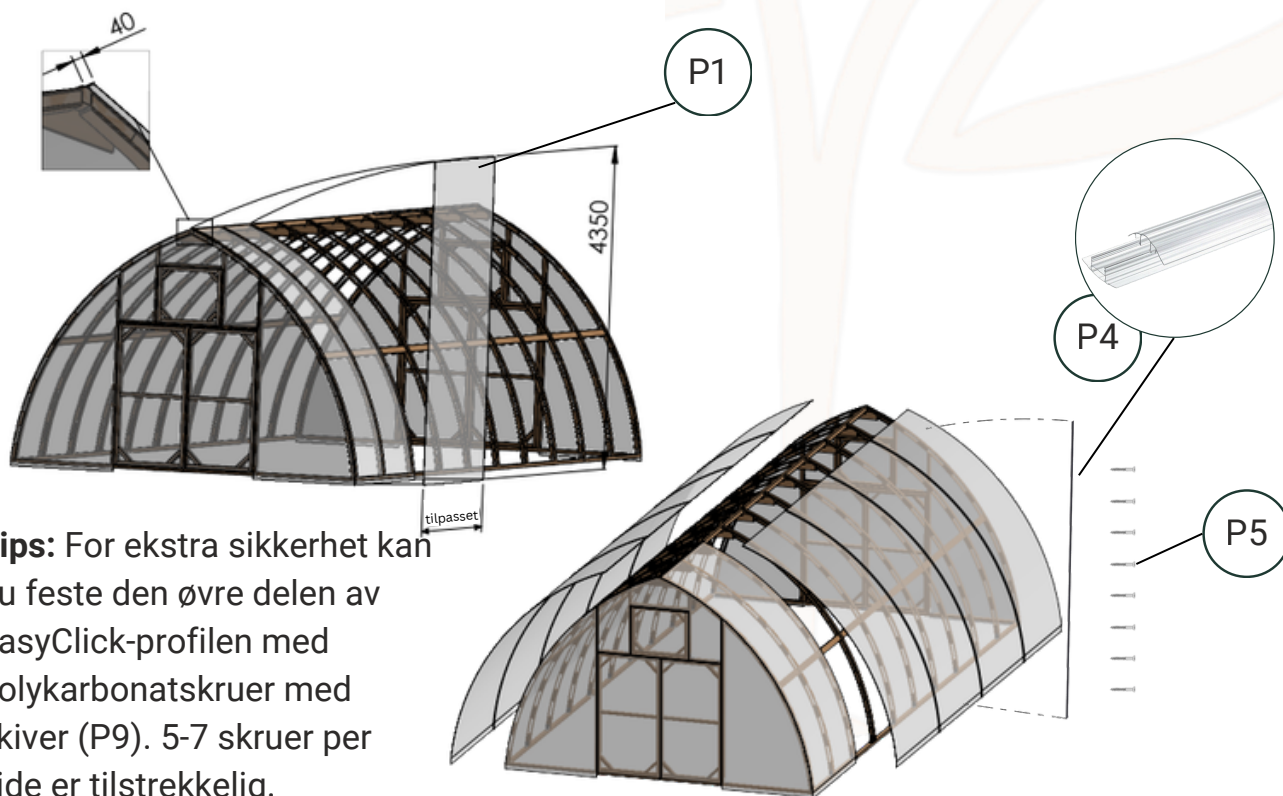

Tips: For ekstra sikkerhet kan du feste den øvre delen av EasyClick-profilen med polykarbonatskruer med skiver (P9). 5-7 skruer per side er tilstrekkelig.

Kutt polykarbonatet langs utsiden av vindusrammen helt opp til toppen. Omtrent 15 mm bør fjernes slik at vindusrammen blir synlig.

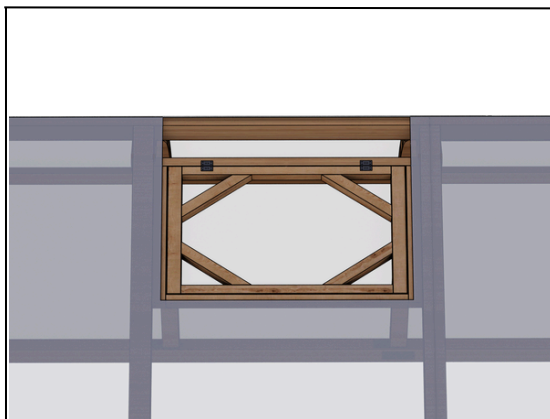
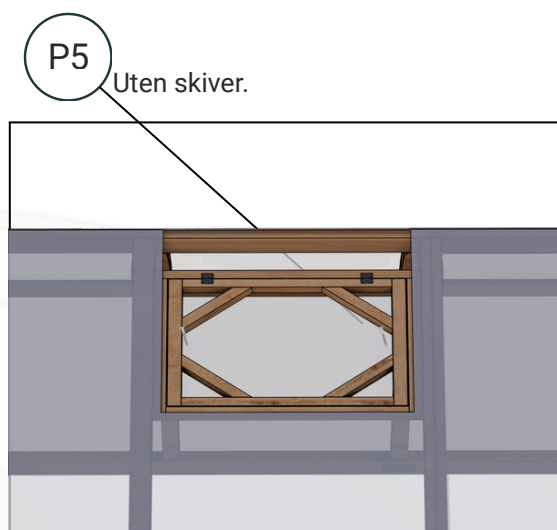

Bruk det avkuttete stykket av polykarbonatplaten. Klipp det pent til, tilpass det direkte til takvinduet (ikke takvindusrammen), og fest det med polykarbonatskruer (P5) uten skiver. Én skruer i hvert hjørne er tilstrekkelig.

Plasser polykarbonatplaten P3 på toppen av polykarbonatplaten i takvinduet som du nettopp har montert, og fest den med polykarbonatskruer (P5) med skiver.

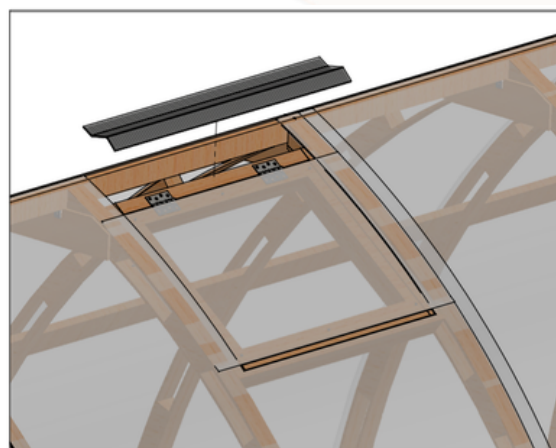
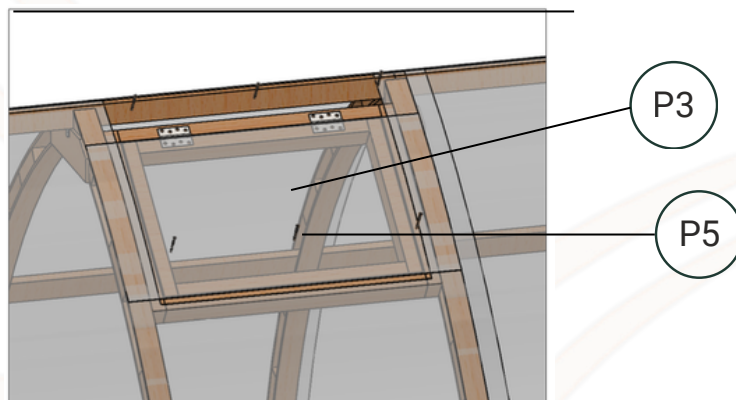

Monter metallprofilen til takvinduet (P6) for å dekke toppen av takvinduet og beskytte mot regn. Bruk polykarbonatskruer (P5) uten skiver for å feste den.

*Hvis du har kjøpt et drivhus uten takvinduer, kan disse trinnene hoppes over.

Plasser og fest møneprofilene med polykarbonatskruer med skiver (P5), én skruer med skive i hver bue på begge sider. Møneprofilene bør overlappe med omtrent 10–20 cm.

Fest vindusholder (P12) og dørhake (P15) på sidevinduene fra innsiden.

Dørhåndtaket (P11) må festes på hoveddøren av inngangsdørene i begge inngangspartier, fra begge sider. Sørg for at låsetungen på håndtaket låser korrekt bak kroken som følger med i dørhåndtaksettet. Dørbolt (P14) festes fra innsiden på den sekundære døren, som er uten dørhåndtak, i begge inngangspartier..

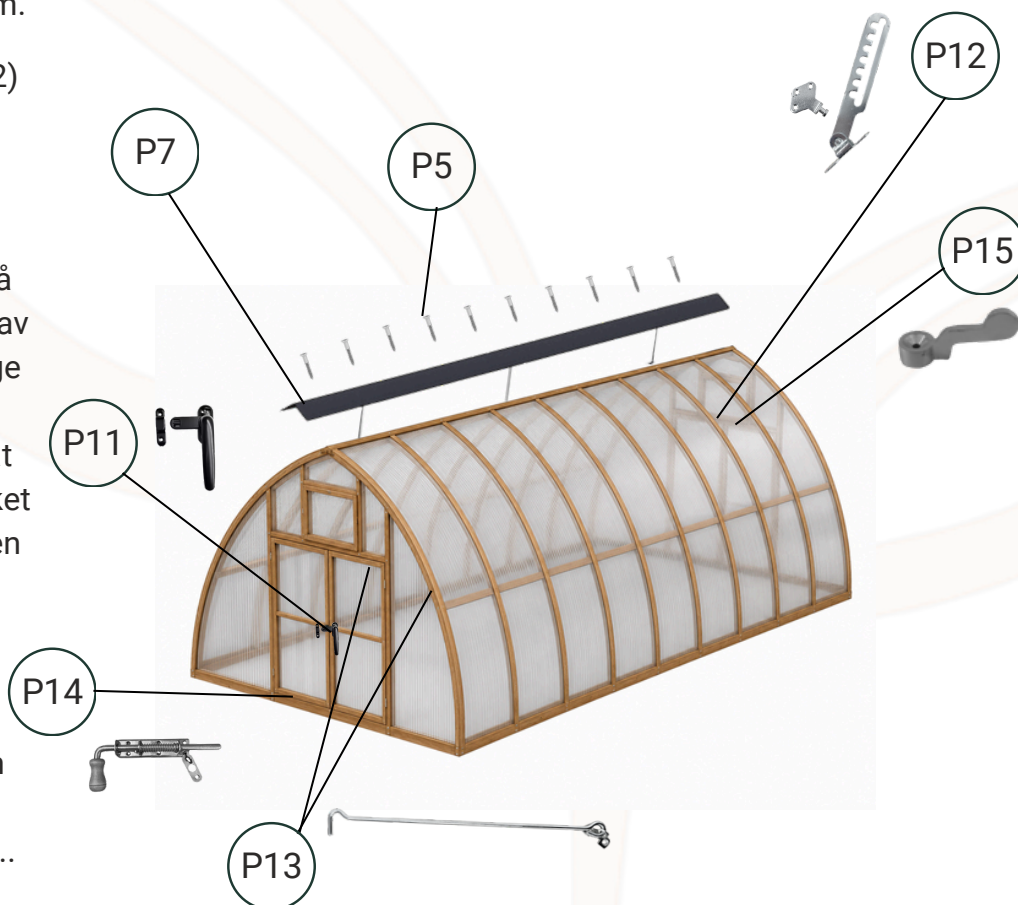

Dørhaken (P13) bør festes på utsiden av døren slik at døren kan holdes åpen når det er nødvendig. Dette er valgfritt, da noen gartnere kanskje ikke trenger det. Vi anbefaler å montere den på det høyeste praktiske punktet på døren, samtidig som den fortsatt er lett tilgjengelig. Den andre siden av hakeholderen bør festes til rammen (dørkarmen) i omtrent samme høyde.

Monteringsanvisningen for den automatiske vindusåpneren følger med i åpnerens pakke. Vær oppmerksom på at vi alltid anbefaler å fjerne sylindren fra den automatiske vindusåpneren, da den ikke tåler lave temperaturer og kan bli skadet. Hvis du glemmer å fjerne sylindren, kan en erstatningssylinder kjøpes separat fra oss.

Viktig merknad: Siden drivhuset er laget av tre, er riktig ventilasjon avgjørende for lang levetid. Tilstrekkelig luftstrøm bidrar til å redusere fuktighet og hindrer at treverket blir skadet over tid. Utilstrekkelig ventilasjon kan føre til fuktoppbygging, som kan resultere i råte.

Gratulerer!

Gratulerer! Drivhuset ditt er nå fullstendig montert – et solid og vakkert rom hvor kvalitet møter naturen.

Nyt det du har skapt!



Å dele drivhuset ditt med oss er mer enn en enkel gest. Det er en måte å inspirere andre til å tro på kvalitet, ta vare på naturen, og skape meningsfulle steder der vekst virkelig kan blomstre.



+47 940 99 084



info@norhage.no



www.norhage.no

Din hagepartner,
Norhage